

# PCCWeb®

Ferndiagnose und –bedienung per PC

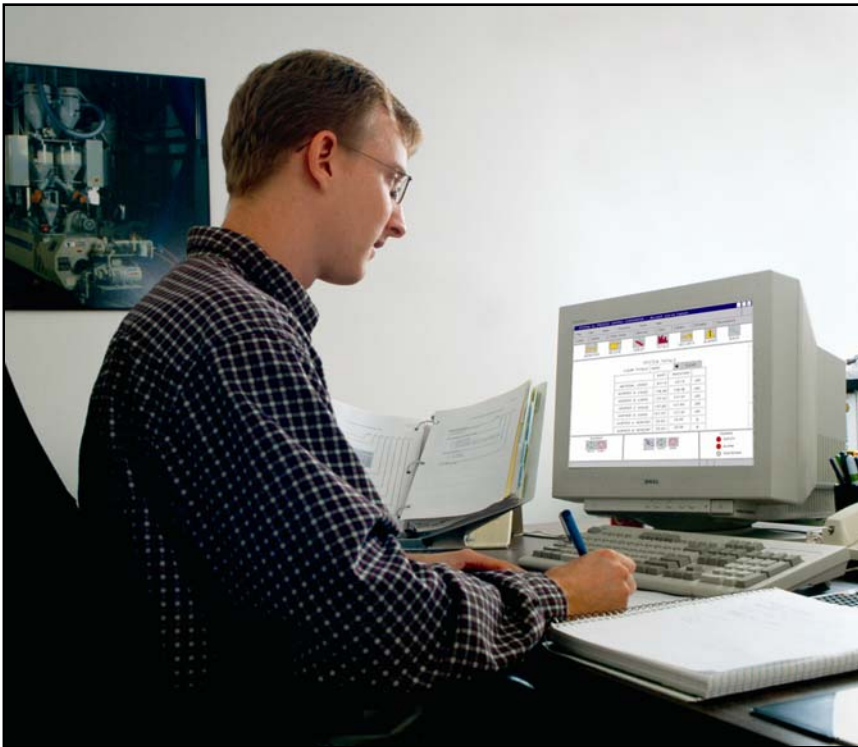

**Mit Standard-Internetzugang ermöglicht Ihnen PCCWeb®, Ihre PROCESS CONTROL Anlagen zu überwachen und zu kontrollieren.**

## Was ist PCCWeb®?

PCCWeb® ist ein System, welches Ihnen ermöglicht, Ihre PROCESS CONTROL Guardian® Serie gravimetrische Chargenmischer, X-Serie kontinuierlich gravimetrischer Mischer und/oder Gravitrol® Extrusions- und Liniengeschwindigkeitsregelsystem mit einem Computer, der mit einem üblichen Webbrowser ausgerüstet ist, zu kontrollieren. Jedes der PROCESS CONTROL Mini-Op-Bediengeräte kann optional mit einem integrierten Webserver und einem Ethernet-Anschluss

geliefert werden. Mit diesem Ethernet-Anschluss kann jedes der Mini-Op's über einen internen Netzwerk Hub verbunden werden. Dies ermöglicht den Zugriff von jedem Computer innerhalb des Netzwerkes. Die Benutzeroberfläche kann von jedem Internetbrowser aufgerufen werden. Außer dem Schaffen einer Verbindung und dem Laden der Software fällt keine weitere Arbeit für den Benutzer an.

PCCWeb® ermöglicht die Fernkommunikation zwischen dem Benutzer und Ihrer PROCESS CONTROL Anlage

- ▶ PCCWeb® ermöglicht das Eingeben und/oder Ändern von Rezepturen, das Aufzeichnen und Kontrollieren aktueller Vorgänge und das Erstellen von Fehlerdiagnosen von jedem Punkt der Welt aus
- ▶ Ein Internetbrowser ist erforderlich, um auf das System zuzugreifen
- ▶ Zugang über Sicherheitscode
- ▶ Es bedarf keiner zusätzlichen Server, um auf PCCWeb® zuzugreifen. PCCWeb® arbeitet mit Standard-Internettechnologie und kann optional zu jedem Mini-Op Bediengerät geliefert werden.
- ▶ Keine komplizierte Anschlußverdrahtung. PCCWeb® benutzt einen Ethernet-Anschluss, der eine zuverlässige Verbindung sicherstellt.
- ▶ Sie können weltweit auf Ihr mit PCCWeb® ausgerüstetes Equipment zugreifen.
- ▶ Zur Diagnostik und Fehlerbehebung kann ein Process Control Service-Techniker auf Ihr mit PCCWeb® ausgerüstetes Equipment von unserem Service-Center aus zugreifen. (Zugang über Sicherheitscode)

PCCWeb® ist eine kostengünstige Methode zur Fernkommunikation. Ein einfacher PC mit Internetzugang und die PCCWeb®-Software ist alles, was Sie zur vollständigen Überwachung Ihrer PROCESS CONTROL Anlagen benötigen.

# PCCWeb®

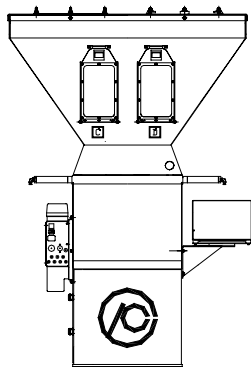

GUARDIAN MIT PCCWEB®

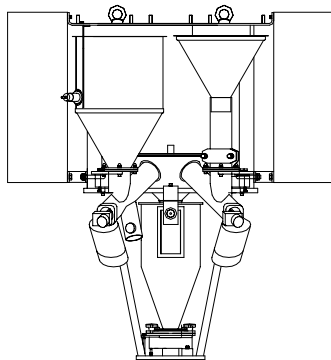

KONTINUIERLICHER MISCHER  
MIT PCCWEB®

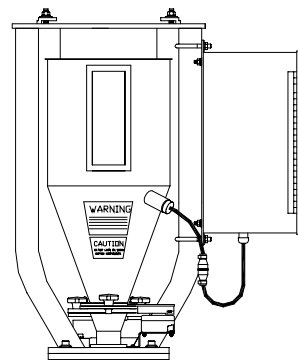

GRAVITROL MIT PCCWEB®

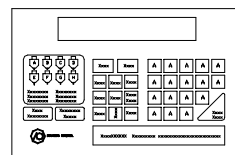
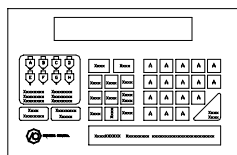
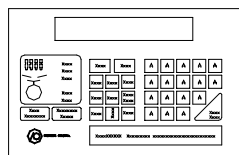

COMPUTER MIT WEB  
BROWSER UND  
ETHERNET-ANSCHLUSS

COMPUTER MIT WEB  
BROWSER UND MODEM



**PROCESS CONTROL  
Corporation**  
Hauptsitz

6875 Mimms Drive, Atlanta, GA 30340 USA  
Tel: (+1) 770 449-8810 Fax: (+1) 770 449-5445

Werk für Europa

**PROCESS CONTROL GmbH**  
Industriestr. 15, 63633 Birstein, Deutschland  
Tel: +49 (0) 60 54 - 91 29 0 Fax: +49 (0) 60 54 - 91 29 99  
E-Mail: [info@ProcessControl-GmbH.de](mailto:info@ProcessControl-GmbH.de)  
Internet: [www.ProcessControl-GmbH.de](http://www.ProcessControl-GmbH.de)